

CARRÉ DE 15 X 15 CM

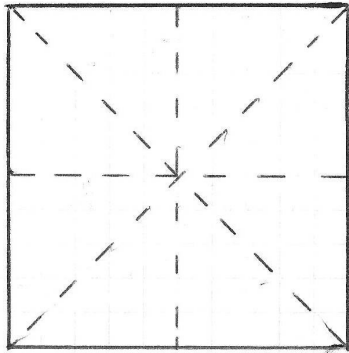

1- Pliez les diagonales et les médianes

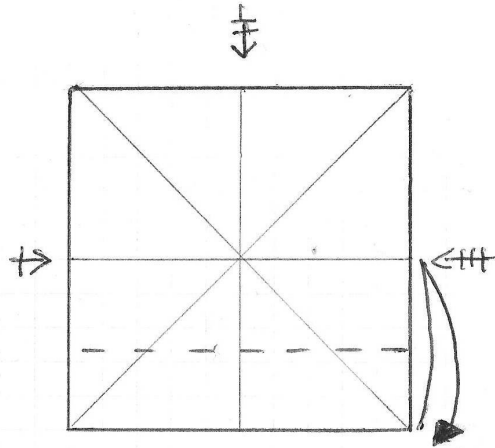

2- Pliez et dépliez chaque côté du carré le long du centre

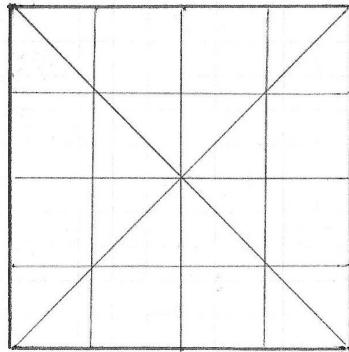

3- Résultat. Retournez le carré

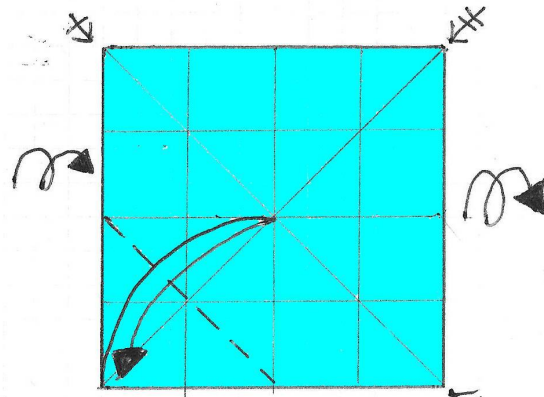

4- Pliez et dépliez chaque côté du carré au centre
Retournez le carré

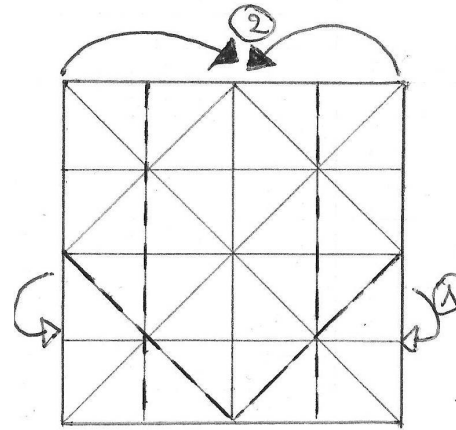

5- 1) Pliez les 2 coins du bas derrière
2) Ramenez deux côtés au centre

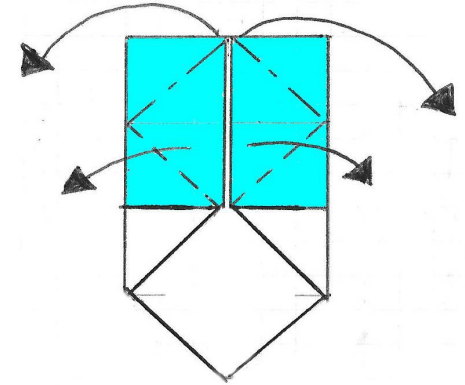

6- Etirez chaque côtés du haut à l'extérieur et applatissez

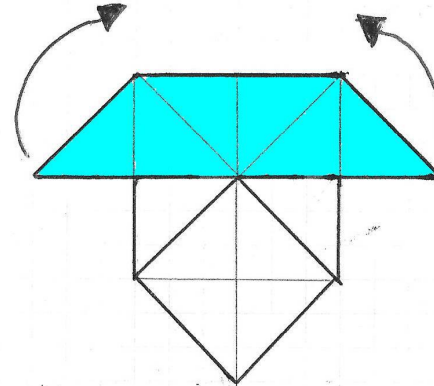

7- Ramenez les deux pointes en hauteur

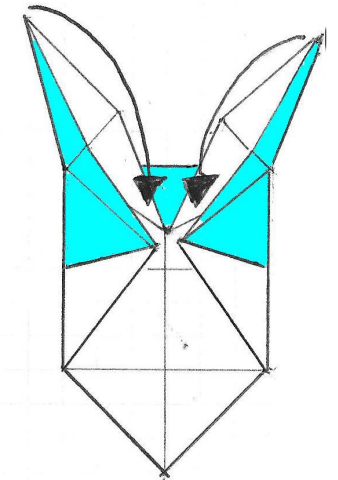

8- Applatissez les pointes sur elles-même.

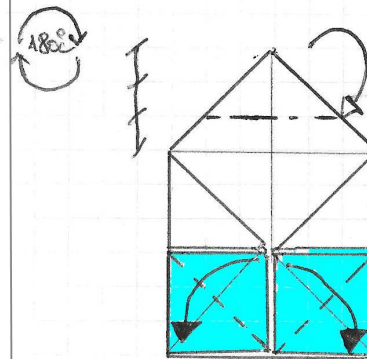

9- Pliez les 2/3 du triangle du haut vers l'arrière
Ramenez les 2 côtés du centre vers le bas

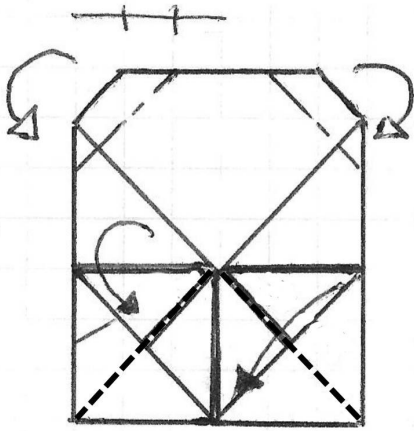

10- Affinez le haut de la tête.
Pliez les 2 coins du milieu
vers le bas

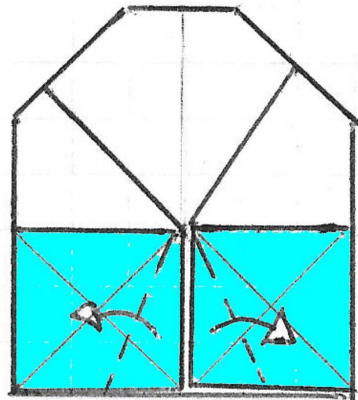

11- Pliez les 2 coins sur la diagonale
des petits carrés du bas (bissectrice)

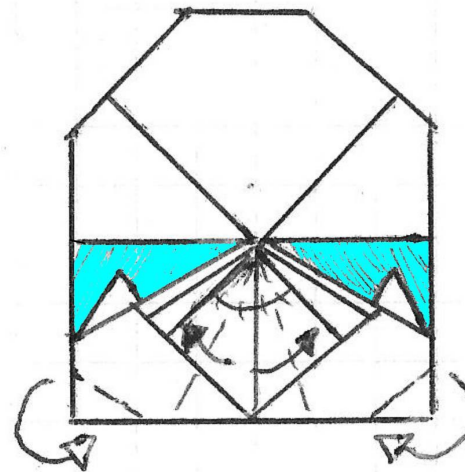

14- Affinez les cotés inférieurs
du casque
Pliez chaque coin vers l'extérieur
(bissectrice)

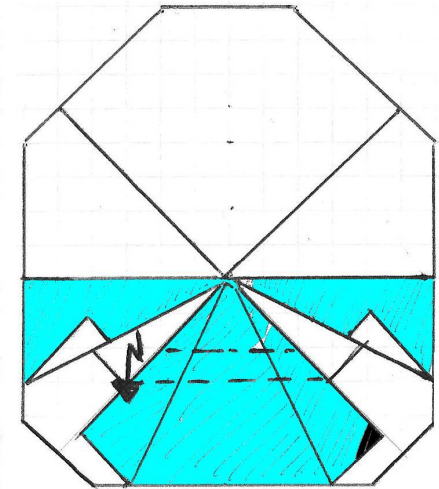

15- Faites un repli de la pointe du
milieu pour former la bouche

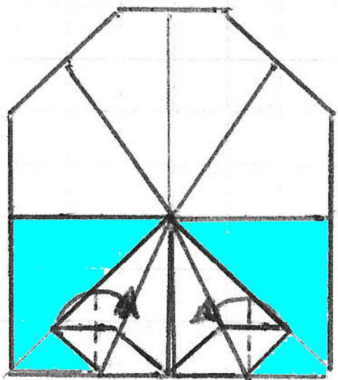

12- Ramenez chaque petit
coin vers le centre

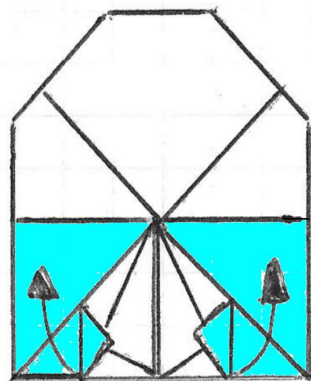

13- Remontez chaque petit volet
pour former les yeux

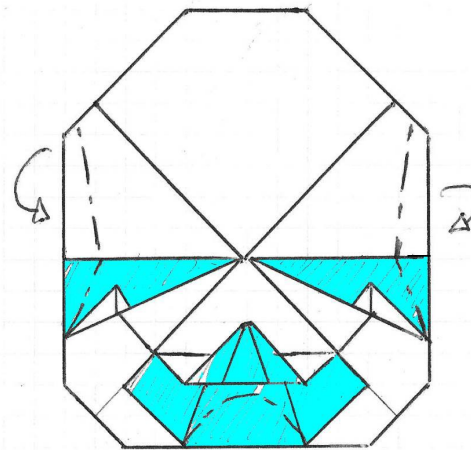

16- Affinez la tête en repliant vers
l'arrière les côtés du casque et
le menton

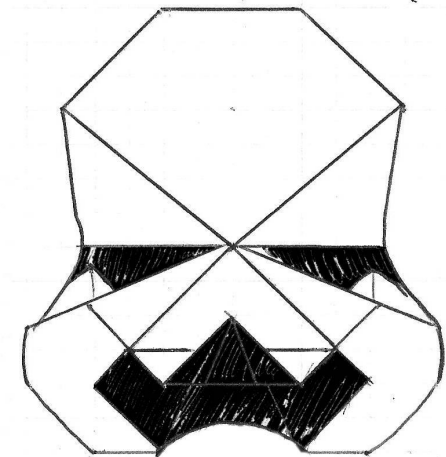

Version simplifié finie !

VERSION DELUXE

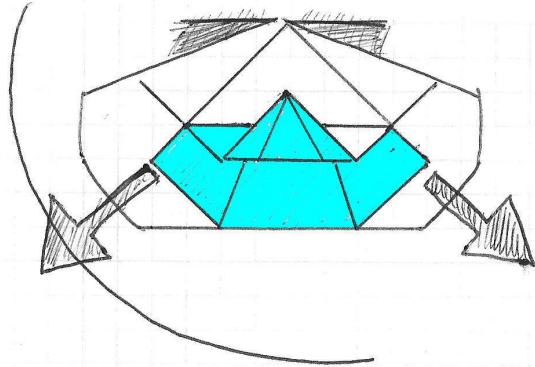

A- Plus dur... Dépliez complètement chaque volet bleu en tirant vers le bas puis sur les côtés

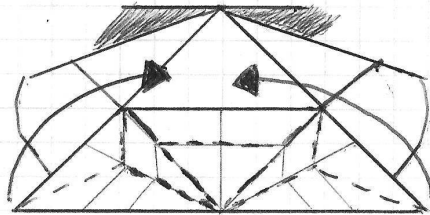

B- Pincez les pointes et les ramener vers le centre (en pliant les 3 bissectrices de chaque petit triangle : c'est ce qu'on appelle une oreille de lapin)

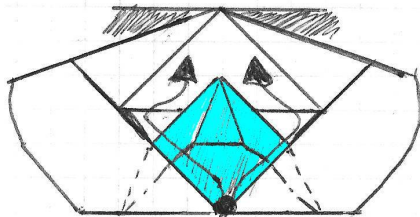

C- Faites un repli (pli pivot) de chaque de pointes afin de les ramener vers le haut. Cela formera le début du sourire à l'envers du trooper. Finissez ensuite l'affinage du casque avec l'étape 16

ASSEMBLAGE

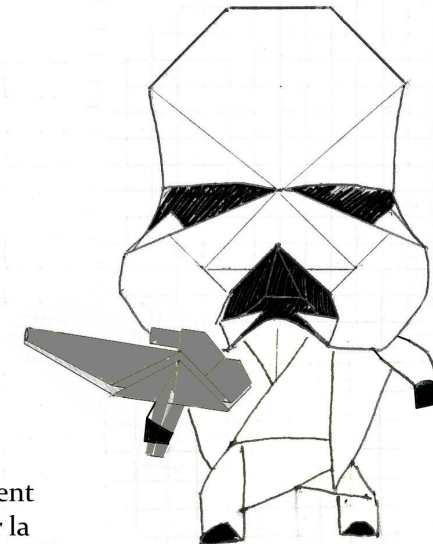
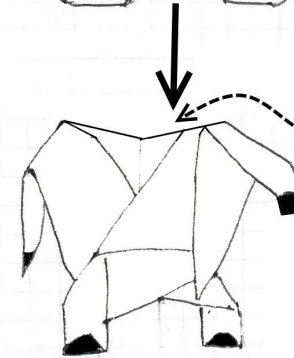
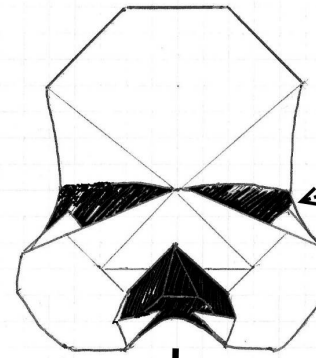

Scotchez le haut d'un cure dent derrière la tête puis enfoncez la pointe basse du cure dent dans le corps (au passage vous noterez que le corps est le même que celui de yoda) Pour le corps, 1 carré de 15 x 15 cm minimum. Et n'oubliez de lui ajouter son blaster.

STAR WARS[®] BLASTER

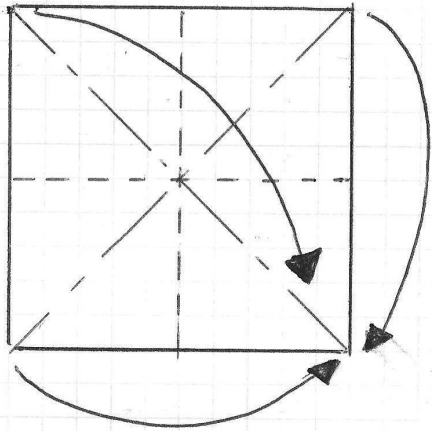

1- Pliez les diagonales côté couleur et les médianes côté blanc. Ramenez les 4 coins ensemble

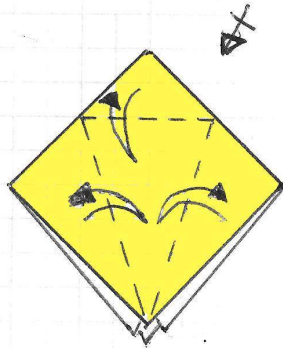

2- Pliez et dépliez les 2 côtés vers le milieu (bissectrice) et la base du triangle

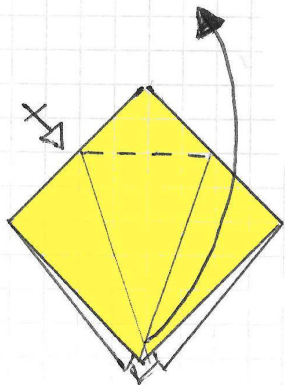

3- Relevez la 1ère épaisseur en suivant le pli pivot (base triangle du haut)

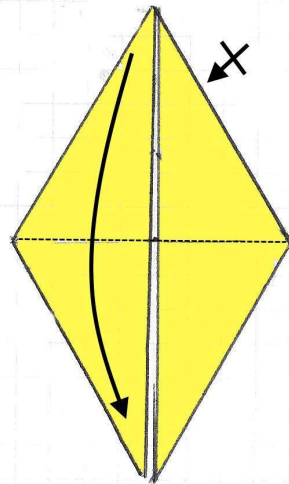

4- Recommencez derrière. Voici le résultat Pliez vers le bas les 2 points du haut (devant et derrière)

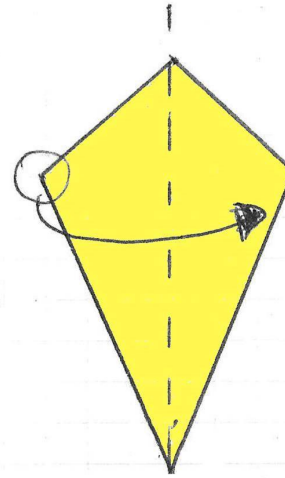

5- Pliez le modèle en 2

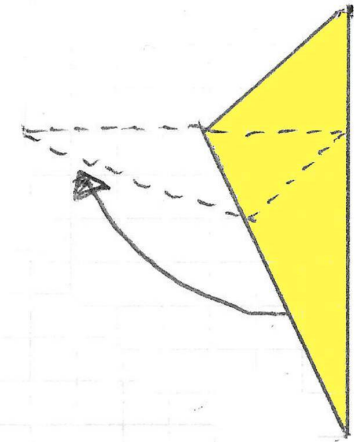

6- Dégagez la pointe cachée au milieu sur la gauche et applatissez pour fixer les plis

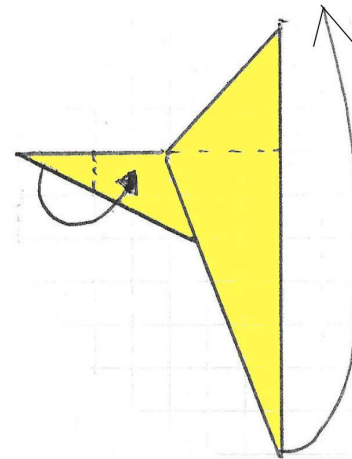

7- Rentrez un bout de la pointe de gauche. Relevez complètement la 1ère pointe du bas

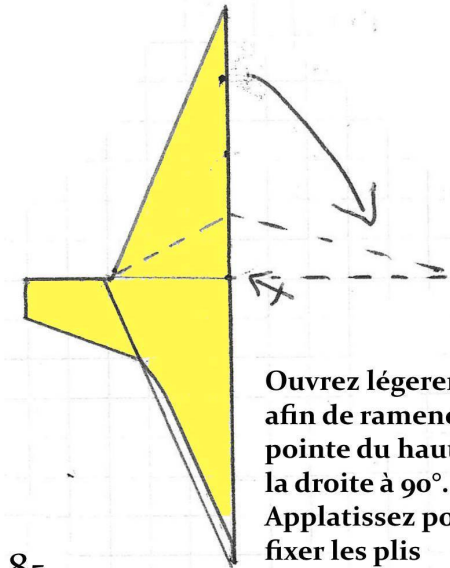

8- Ouvrez légèrement afin de ramener la pointe du haut vers la droite à 90°. Applatissez pour fixer les plis

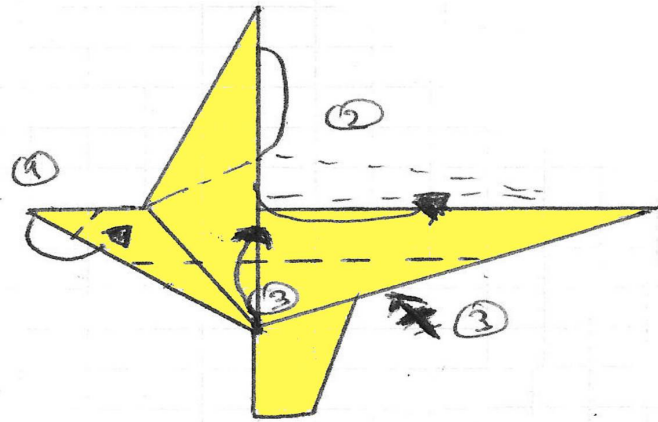

9- Retournez le modèle à 90°.

- 1) Rentrez un bout de la pointe de gauche
- 2) Amenez à 90° la pointe du haut vers la droite en passant par le milieu
- 3) Relevez de chaque côté les 1ères épaisseurs

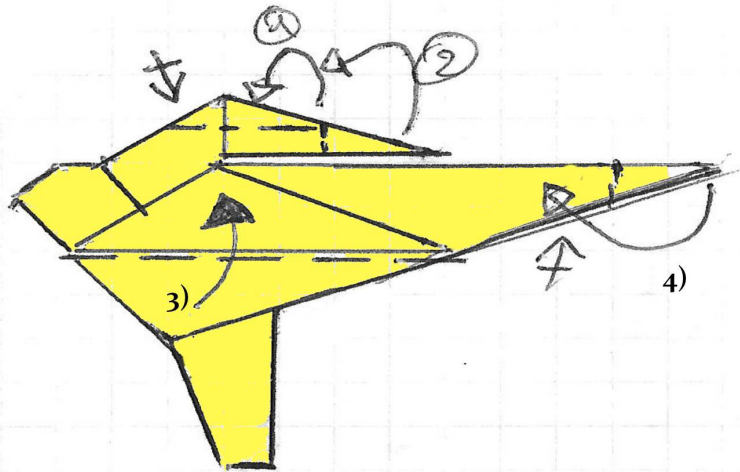

- 10- 1) & 2) Rentrez les épaisseurs de chaque côté et devant pour former le viseur
 3) Relevez de chaque côté la dernière épaisseur
 4) Rentrez les bouts des canons

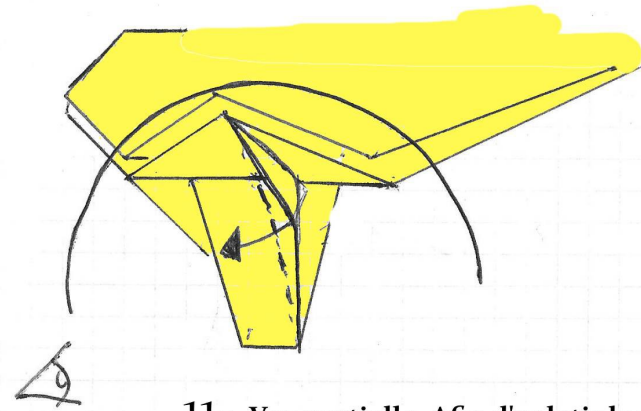

11- Vue partielle. Afin d'aplatir la crosse ramenez vers la gauche l'épaisseur en trop

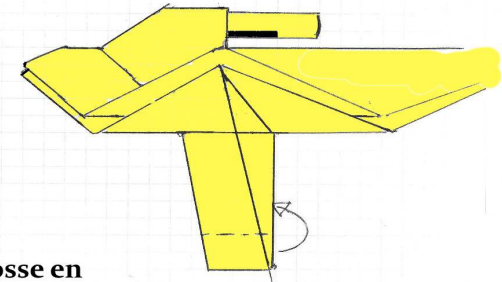

12- Affinez la crosse en rentrant les épaisseurs en trop

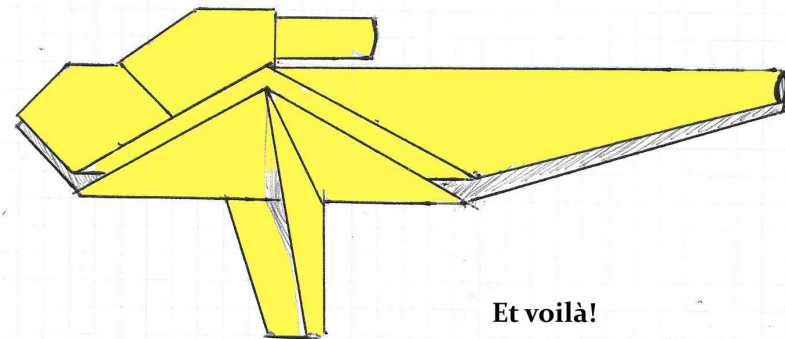

Et voilà!